

Itens necessários para montagem do kit:

- 1 Uma folha de porta
- 2 Duas pernas de batente
- 3 Uma cabeceira de batente
- 4 Um jogo de guarnição
- 5 Um bagueete
- 6 Batedeira
- 7 Um trilho e suporte
- 8 Kit de roldanas
- 9 Kit com freio, pino guia, parafusos e buchas

A VERT RECOMENDA QUE A INSTALAÇÃO DAS PORTAS SEJA REALIZADA POR PROFISSIONAIS CAPACITADOS.

Atenção: para a instalação das portas, é preciso ter concluído o piso, a soleira, o forro/ teto e as paredes com a primeira demão de tinta e/ou revestimento final.

A porta e seus componentes devem ser instalados somente em áreas internas.

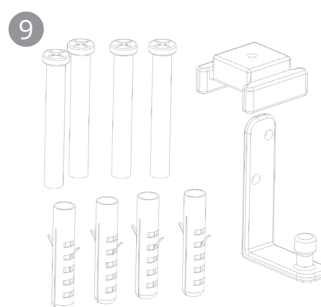
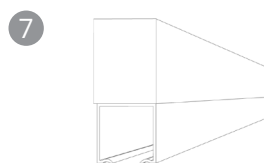
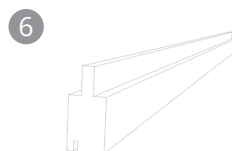
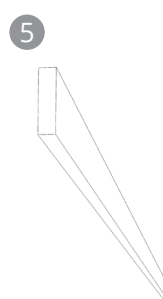
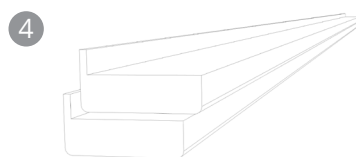
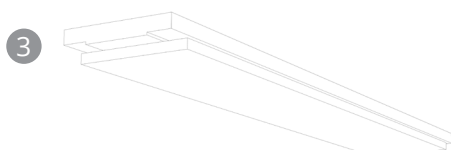
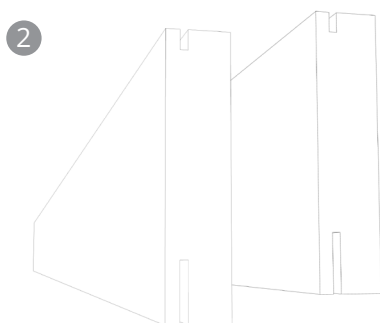

Aponte o celular para o QR Code, selecione o produto adquirido e assista ao vídeo de instalação.

Montagem

- 01** Monte os batentes fixando-os com parafusos Philips como indicado no detalhe A:

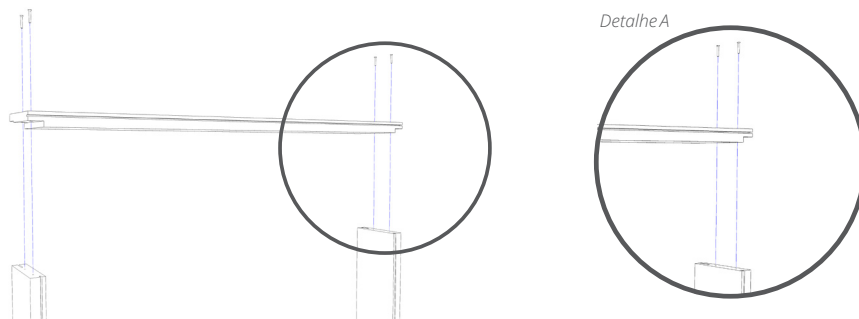

- 02** Fixe as travas nos batentes (A) e ajuste com um esquadro o correto alinhamento (B).

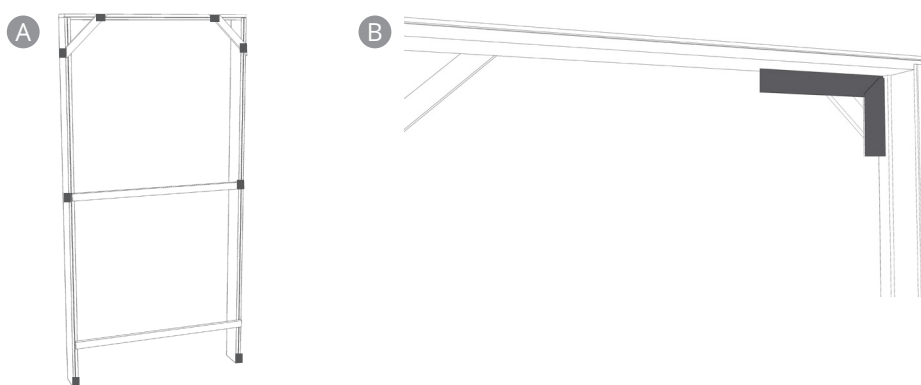

- 03** Fixe a batedeira no batente na lateral em que a porta irá encostar ao fechar.

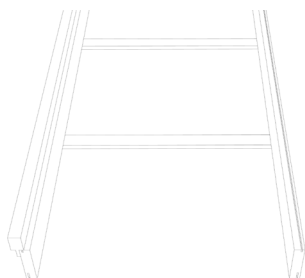

- 04** Posicione o conjunto no vão e verifique com um nível o correto alinhamento do kit. Desta forma, as cunhas podem ser inseridas nos locais indicados abaixo, cuidando sempre para manter os batentes nivelados (A).

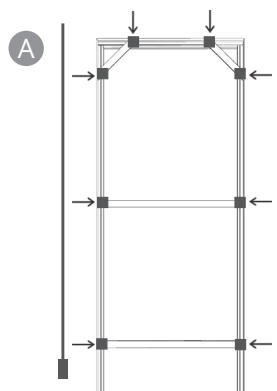

- 05** Com o conjunto devidamente posicionado e nivelado, aplique a espuma de poliuretano nos pontos das travas, como indicado na imagem (A) – os pontos devem conter em média 30cm. A espuma leva cerca de 24 horas para selar, respeite esse tempo para garantir a qualidade final da instalação. Após a secagem da espuma, tire as cunhas, as travas e retire o excesso de espuma.

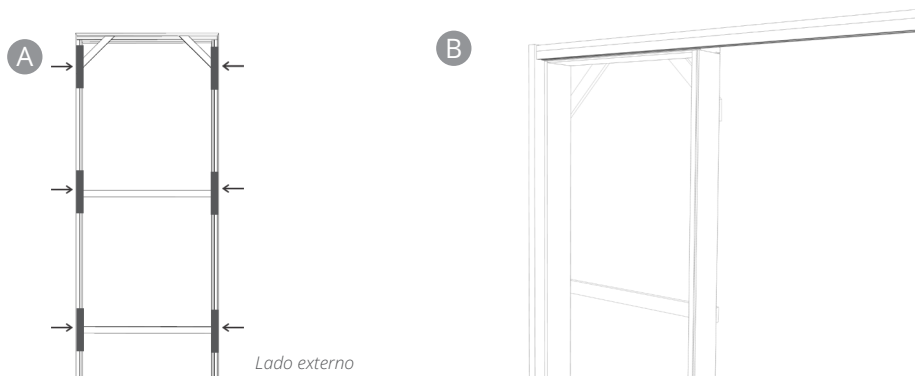

ATENÇÃO: no caso da instalação de kits montados, antes de aplicar a espuma, deve-se fazer a marcação da colocação dos parafusos (B). Com o kit nivelado, fazer um pré-furo no suporte do trilho, fazendo a marcação na parede. Utilizar quatro parafusos que acompanham o kit (5,0x70). Após a secagem da espuma, pode-se inserir os parafusos para fixação na parede.

- 06** Para fixar o suporte do trilho na parede, primeiramente, faça a união das peças baguete, trilho e suporte do trilho, conforme ilustrado na imagem (A). Com os quatro parafusos que acompanham o kit (5x70), faça a fixação na parede (B). Recomenda-se deixar uma distância mínima de 150mm a partir do primeiro parafuso até o final do trilho.

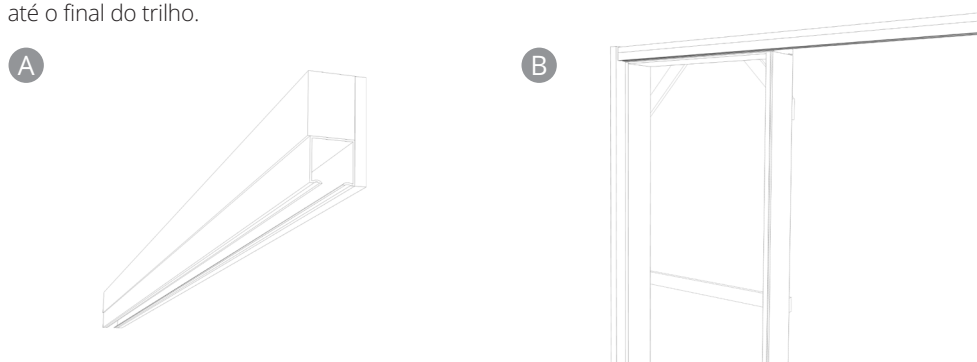

- 07** Para a montagem da folha da porta, instale as roldanas nas duas extremidades da porta nos encaixes existentes (A). Encaixe a peça de plástico (1), fixe a chapa (2) com os três parafusos 4x20mm (3) e então as roldanas com o parafuso M8x50mm (4). Utilize a chave do conjunto para auxiliar na fixação, deixando 32mm de parafuso (4) acima da chapa (2):

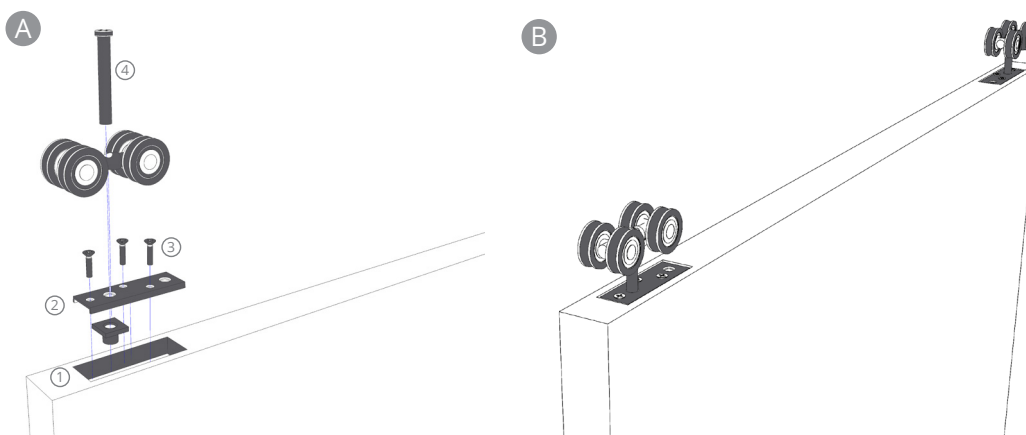

- 08** Fixar o pino guia com parafuso no batente. Desta forma o pino não ficará aparente:

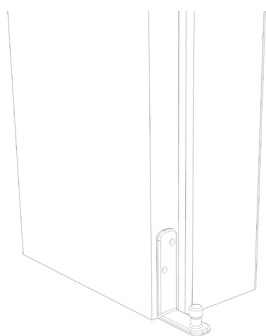

- 09** Agora, insira a porta já com as roldanas instaladas, assim como a guarnição para acabamento entre o batente e a porta (9x60mm):

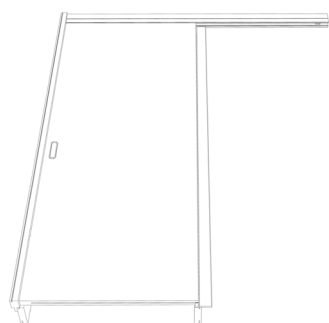

- 10** Instale o freio que acompanha o kit de ferragens. Caso precise fazer ajustes, basta desparafusar e deslocar o freio para que a folha da porta não encoste no acabamento:

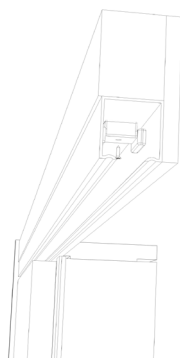

- 11** Fixe as guarnições no lado externo fazendo o acabamento da porta (A) (9x70mm). Perceba que elas possuem uma regulagem, para caso a espessura da parede apresente imperfeições ou diferenças nas medidas. No lado interno (B) (9x100mm) faça o acabamento do trilho fazendo um encaixe 45°.

A

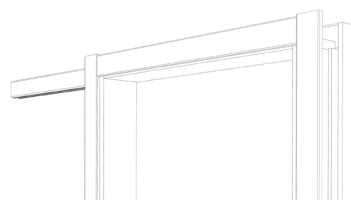

B

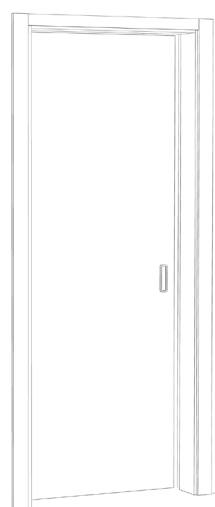
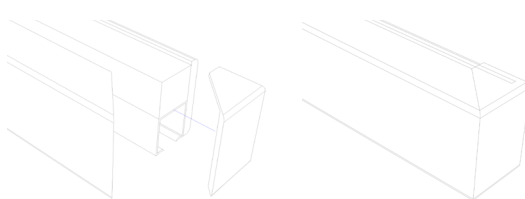

Opções de corte das guarnições:

45°

90°

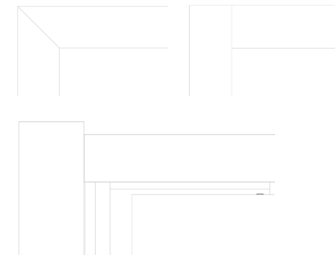

Lado de correr da porta.
Corte somente em 90°.

*a fechadura deve ser adquirida separadamente.

Vista superior:

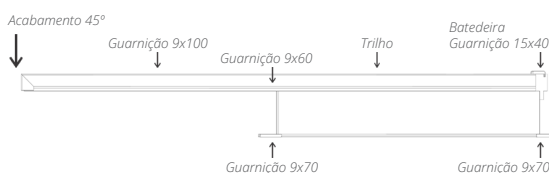

Agradecemos por escolher um produto Vert!

Serviço de Atendimento ao Consumidor

www.vert.ind.br

(49) 3561.3662 | comercial@vert.ind.br | reclamacoes.madeiraira@adami.com.br