

## Composição do kit

- 1 Uma folha de porta
- 2 Duas pernas de batente
- 3 Uma cabeceira de batente
- 4 Um jogo de guarnição
- 5 Um bagueete
- 6 Duas batedeiras
- 7 Um trilho e suporte
- 8 Uma cantoneira metálica
- 9 Kit de roldanas e pino guia

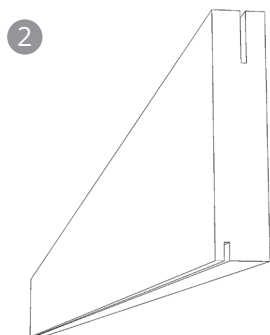
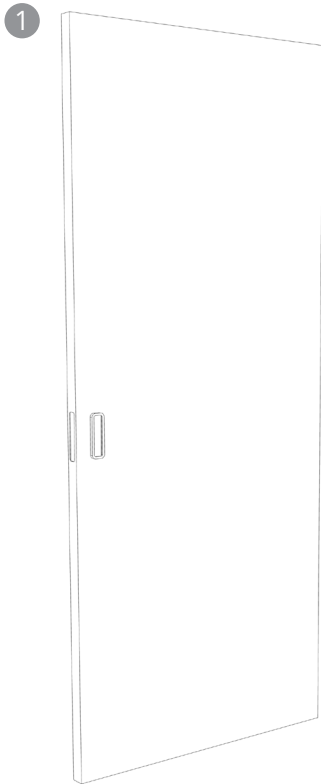

A VERT RECOMENDA QUE A INSTALAÇÃO DAS PORTAS SEJA REALIZADA POR PROFISSIONAIS CAPACITADOS.

**Atenção:** para a instalação das portas, é preciso ter concluído o piso, a soleira, o forro/teto e as paredes com a primeira demão de tinta e/ou revestimento final.

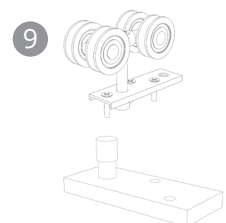
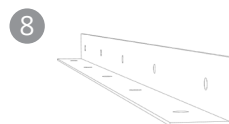
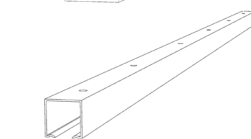
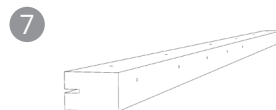
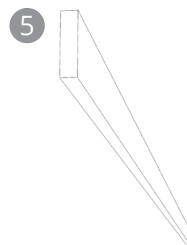
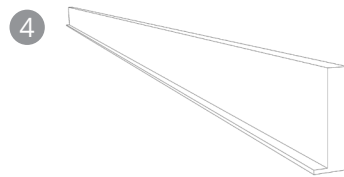

# Montagem

**01** Monte os batentes fixando-os com parafusos Philips como indicado no detalhe A:

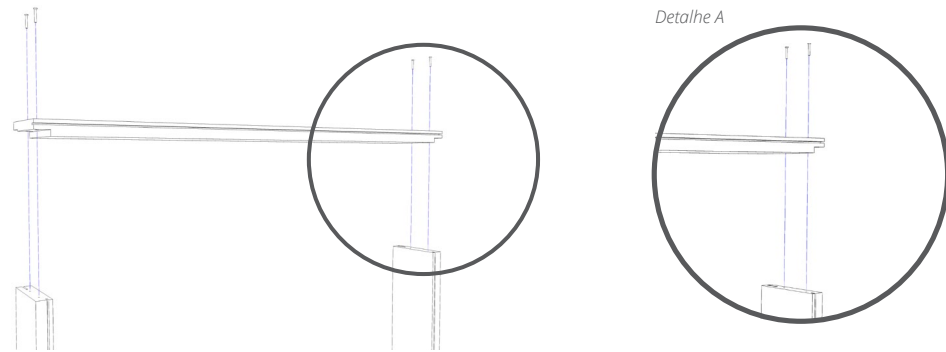

**02** Fixe as travas nos batentes (A) e ajuste com um esquadro o correto alinhamento (B).

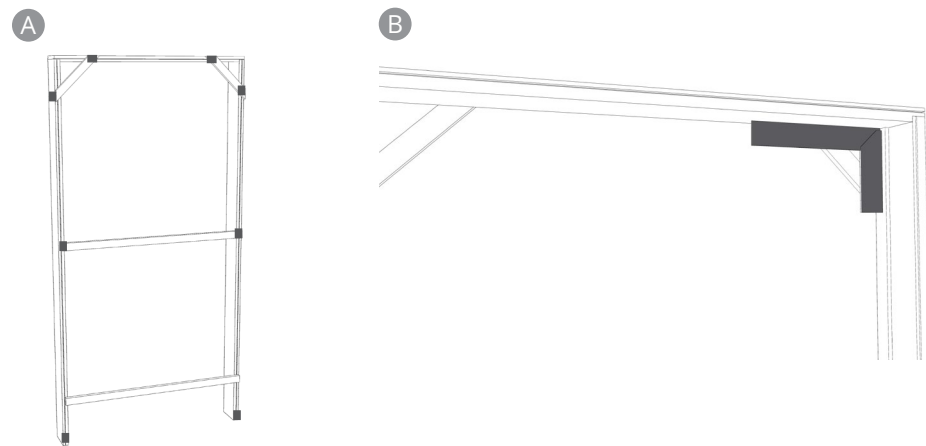

**03** Fixe o suporte em L (1) na cabeceira do batente como indicado na imagem (Imagem A). Em seguida, unir as peças no suporte do trilho como indicado nas imagens: suporte do trilho (2), bagueete (3) e trilho (4) (B e C). Este conjunto será fixado no batente superior. Veja como ele fica montado (D):

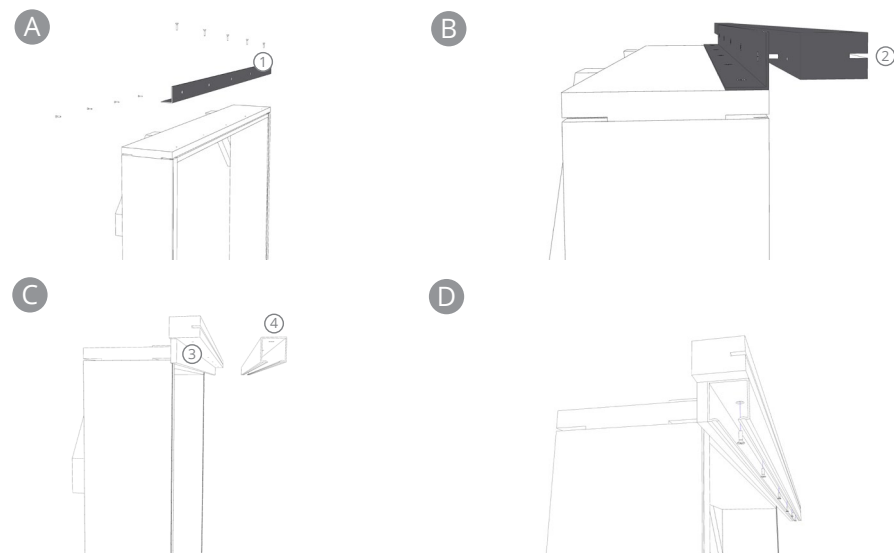

**04** Posicione o conjunto no vão e verifique com um nível o correto alinhamento do kit. Desta forma, as cunhas podem ser inseridas nos locais indicados abaixo, cuidando sempre para manter os batentes nivelados (A). Veja como fica o outro lado da parede (B):

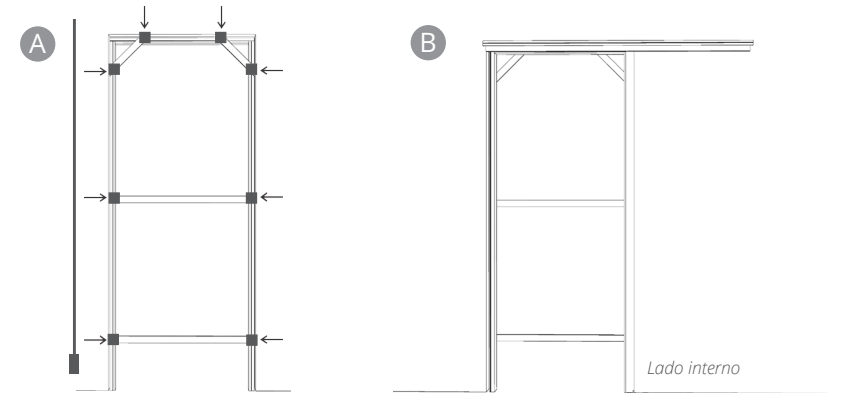

**05** Com o conjunto devidamente posicionado e nivelado, aplique a espuma de poliuretano nos pontos das travas, como indicado na imagem (A) – os pontos devem conter em média 30cm. A espuma leva cerca de 24 horas para selar, respeite esse tempo para garantir a qualidade final da instalação. Após a secagem da espuma, tire as cunhas, as travas e retire o excesso de espuma.

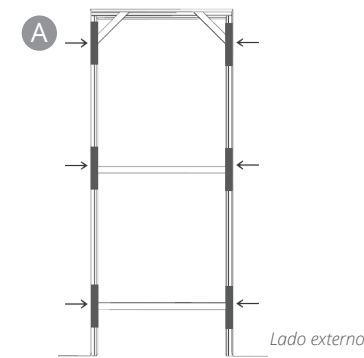

**06** Para a montagem, instale as roldanas nas duas extremidades da porta nos encaixes existentes (A). Encaixe a peça de plástico (1), fixe a chapa (2) com os três parafusos 4x20mm (3) e então as roldanas com o parafuso M8x50mm (4). Utilize a chave do conjunto para auxiliar na fixação, deixando 32mm de parafuso (4) acima da chapa (2):

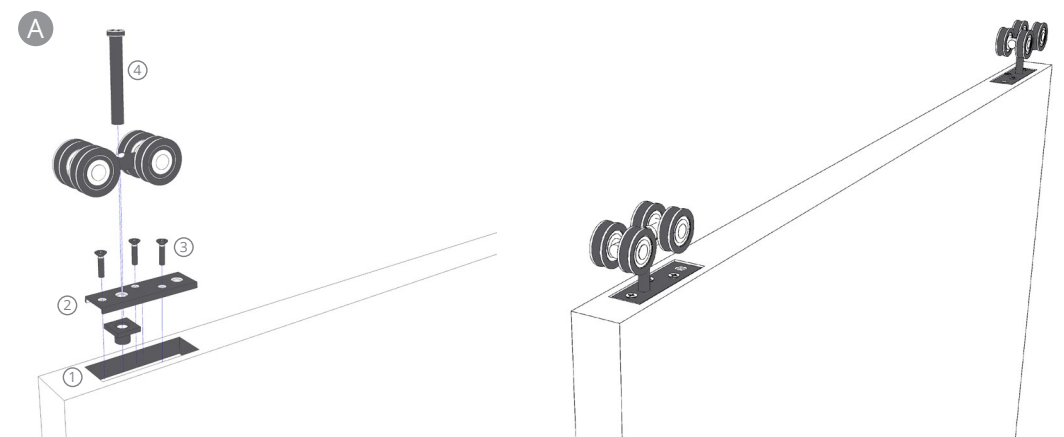

**07** Agora, insira a porta já com as roldanas instaladas:

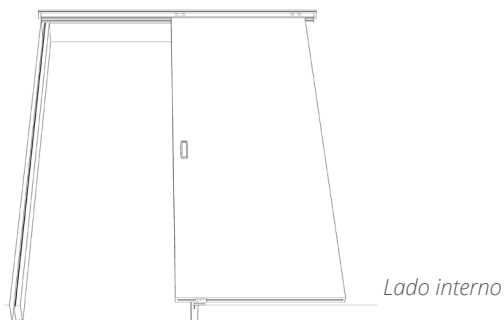

**08** Antes de instalar as batedeiras laterais, lembre-se de fixar o pino guia com parafuso no chão, alinhado com a porta. O pino guia não deve aparecer quando a porta estiver aberta ou fechada, ou seja, deve ser fixado no meio do curso da porta:



**09** Fixe as guarnições fazendo o acabamento da porta. Perceba que elas possuem uma regulagem caso a espessura da parede apresente imperfeições ou diferenças nas medidas:

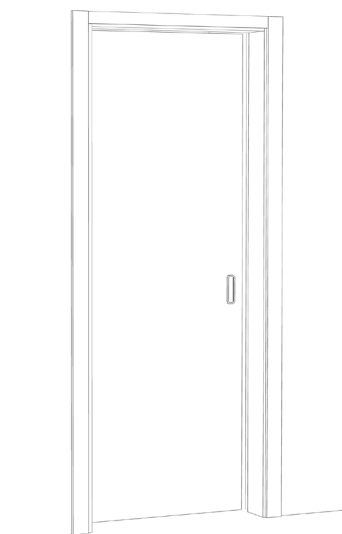

Opções de corte das guarnições:

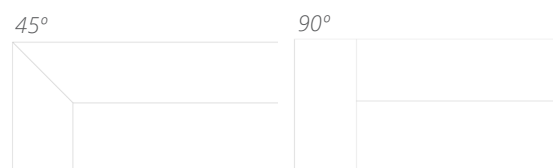

Vista superior:

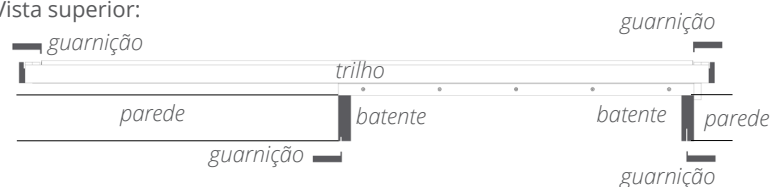

\*a fechadura deve ser adquirida separadamente.

Agradecemos por escolher um produto Vert!

Serviço de Atendimento ao Consumidor

[www.vert.ind.br](http://www.vert.ind.br)

(49) 3561.3664 | [comercial@vert.ind.br](mailto:comercial@vert.ind.br)